

# ЭЛЕКТРИЧЕСКИЙ КОТЕЛ «ЛЕМАКС» СЕРИИ ЕСО



**ПАСПОРТ И РУКОВОДСТВО ПО ЭКСПЛУАТАЦИИ**



## УВАЖАЕМЫЙ ПОКУПАТЕЛЬ!

Мы благодарны Вам за то, что Вы выбрали продукцию торговой марки «Лемакс».

Теперь Вы являетесь счастливым обладателем высокоэффективного котла, который при правильной установке, эксплуатации и уходе снизит затраты на отопление Вашего жилья и прослужит Вам долгие годы.

«Лемакс» – профессиональная организация в сфере отопительного оборудования, которая обеспечивает потребителей России и СНГ стальными и чугунными напольными котлами, а также настенными котлами, стальными панельными радиаторами, газовыми водонагревателями и другими сопутствующими товарами.

«Лемакс» – лидер российского рынка бытовых газовых котлов (по данным независимого британского экспертного агентства ВЗН1А и российского агентства LITVINCHUK MARKETING). Предприятие работает на рынке с 1992 года.

«Лемакс» – обладает собственной современной производственной базой, имея в своем активе современный завод по производству бытового газового оборудования и инновационный завод по производству стальных панельных радиаторов.

«Лемакс» – единственный в России завод-производитель отопительного оборудования, на котором работают роботы - высокотехнологичные итальянские и немецкие станки.

Мы ждём Ваши отзывы и предложения на сайтах компании [lemax-kotel.ru](http://lemax-kotel.ru) и [lemax-radiator.ru](http://lemax-radiator.ru).

## ВНИМАНИЕ!

Постоянно работая над усовершенствованием предлагаемой продукции, предприятие оставляет за собой право без предварительного уведомления вносить необходимые технические изменения в свою продукцию. Настоящее руководство поставляется в качестве информативной поддержки и не может считаться контрактом в отношении третьих лиц.



AEMAK

## СОДЕРЖАНИЕ

1. ОБЩИЕ УКАЗАНИЯ.....	6
2. КОМПЛЕКТНОСТЬ.....	6
3. ТЕХНИЧЕСКОЕ ОПИСАНИЕ	
3.1. КОНСТРУКЦИЯ КОТЛА.....	7
3.2. ТЕХНИЧЕСКИЕ ХАРАКТЕРИСТИКИ.....	8
3.3. ГАБАРИТНЫЕ И ПРИСОЕДИНИТЕЛЬНЫЕ РАЗМЕРЫ.....	9
4. ТРЕБОВАНИЯ БЕЗОПАСНОСТИ.....	11
5. МОНТАЖ КОТЛА.....	11
6. ПОРЯДОК РАБОТЫ	
6.1. ОПИСАНИЕ РАБОТЫ КОТЛА.....	19
6.2. РЕЖИМЫ РАБОТЫ.....	21
6.3. ЗАЩИТНЫЕ ФУНКЦИИ.....	23
7. СООБЩЕНИЯ ОБ ОШИБКАХ.....	24
8. ТЕХНИЧЕСКОЕ ОБСЛУЖИВАНИЕ.....	25
9. ГАРАНТИЙНЫЕ ОБЯЗАТЕЛЬСТВА.....	26
10. ПРАВИЛА УПАКОВКИ, ТРАНСПОРТИРОВАНИЯ, ХРАНЕНИЯ.....	27
11. СВЕДЕНИЯ ОБ УТИЛИЗАЦИИ.....	27
12. КОНТРОЛЬНЫЕ ТАЛОНЫ.....	28
13. ОТМЕТКИ О ПРОВЕДЕНИИ ЕЖЕГОДНОГО ТЕХНИЧЕСКОГО И ПРОФИЛАКТИЧЕСКОГО ОБСЛУЖИВАНИЯ.....	29
14. ГАРАНТИЙНЫЕ ТАЛОНЫ.....	31
15. СЕРВИСНЫЕ ЦЕНТРЫ.....	32



## 1. ОБЩИЕ УКАЗАНИЯ

1.1. Котлы настенные электрические отопительные ЕСО-3, ЕСО-4,5, ЕСО-6, ЕСО-7,5, ЕСО-9, ЕСО-12, ЕСО-15, ЕСО-18 (далее - котлы) предназначены для обогрева помещений, оборудованных системой водяного отопления с принудительной циркуляцией, со строительным объемом до 30м<sup>2</sup>, 45м<sup>2</sup>, 60м<sup>2</sup>, 75м<sup>2</sup>, 90м<sup>2</sup>, 120м<sup>2</sup>, 150м<sup>2</sup>, 180м<sup>2</sup> соответственно. Тепловые потери помещения не должны превышать номинальную тепловую мощность котла.

Тепловая мощность котлов контролируется электронным датчиком и регулируется блоком управления котла. Текущая температура нагрева отображается на панели управления котла.

С помощью соответствующих сенсорных кнопок можно установить желаемую температуру воды. Высокий технический уровень котлов обеспечивается использованием лучших комплектующих мировых производителей. Для экономного использования электроэнергии котлы имеют три степени тепловой производительности, которые помогают подобрать необходимую мощность в соответствии с тепловыми потерями здания.

1.2. Котлы предназначены для работы от сети переменного тока напряжением 220В ± 10% и частотой 50 Гц (для ЕСО-3, ЕСО-4,5, ЕСО-6, ЕСО-7,5) и 380 ± 10% и частотой 50 Гц (для ЕСО-6, ЕСО-7,5, ЕСО-9, ЕСО-12, ЕСО-15, ЕСО-18) с защитным заземлением корпуса и могут эксплуатироваться при параллельном подключении в единую отопительную систему.

1.3. Работы по подключению к электрической сети должны выполнять только работники энергоснабжающей организации (РЭС), специалисты сервисного центра или лицензированными электромонтажными фирмами по техническим условиям владельца электросетей в соответствии с инструкцией по эл. снабжению индивидуальных жилых домов и иных инженерных сооружений утвержденной Главгосэнергонадзором № 42-6/8-ЭТ, от 21.03.94 г.

1.4. Монтаж оборудования должны выполнять организации, имеющие соответствующее разрешение на выполнение этих работ, согласно действующим нормам, правилам и инструкциям. Техническое обслуживание и ремонт оборудования должны выполнять сотрудники авторизованного сервисного центра (АСЦ), или иной специализированной организацией, имеющей допуск на проведение данного вида работ, которые имеют допуск не ниже третьей группы по электробезопасности.

1.5. Котёл может применяться совместно с другими отопительными котлами в качестве основного, так и резервного источника тепла.

### ВНИМАНИЕ!

Производитель не несет ответственности и не принимает претензий по работе котла при невыполнении или нарушении потребителем требований, изложенных в паспорте и руководстве по эксплуатации.

Производитель оставляет за собой право вносить изменения в паспорт и руководство по эксплуатации без предупреждения Потребителя.

## 2. КОМПЛЕКТНОСТЬ

В комплект поставки котла входят:

- котел отопительный - 1 шт.
- руководство по эксплуатации - 1 шт.
- упаковка - 1 шт.

**Примечание:**

Вспомогательные материалы для монтажа устройства в комплект поставки не входят и должны быть приобретены отдельно.

### 3. ТЕХНИЧЕСКОЕ ОПИСАНИЕ

#### 3.1. КОНСТРУКЦИЯ КОТЛА.

Котел отопительный электрический ECO-3, ECO-4,5, ECO-6, ECO-7,5, ECO-9, ECO-12, ECO-15, ECO-18 изображен на рис. 1.

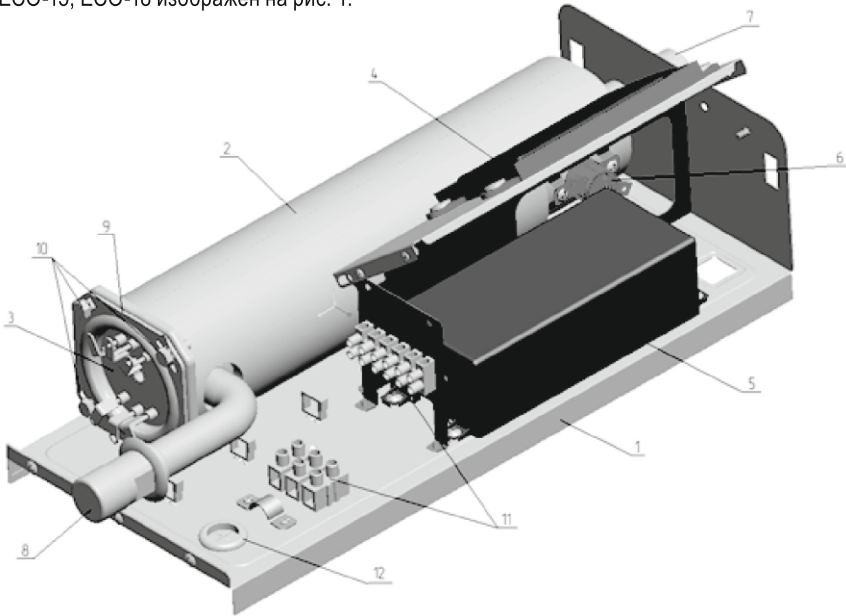

**Рисунок 3.1. Котел отопительный электрический ECO-3, ECO-4,5, ECO-6, ECO-7,5, ECO-9, ECO-12, ECO-15, ECO-18**

- |                                      |   |
|--------------------------------------|---|
| 1 – Каркас;                          | 8 – Патрубок G3/4" (обратной линии)                               |
| 2 – Теплообменник с изоляцией;       | 9 – Фланец и уплотнительное кольцо;                               |
| 3 – Блок ТЭН;                        | 10 – Болты крепления фланца;                                      |
| 4 – Панель управления;               | 11 – Клеммы электропитания котла, насоса и комнатного термостата; |
| 5 – Блок питания и реле;             | 12 – Заглушка-уплотнитель.  |
| 6 – Термовыключатель;                |   |
| 7 – Патрубок G3/4" (подающей линии); |   |

3.1.1. Котел, согласно Рис. 1, представляет собой каркас поз.1 на котором закреплен теплообменник из нержавеющей стали с теплоизоляцией поз.2. В нижней части теплообменника расположен блок трубчатых электронагревателей (ТЭНов) поз.3.

3.1.2. Спереди расположен сенсорный блок управления поз.4 для настройки и контроля за температурой воды в системе отопления в пределах от +30°C до +80°C и воздуха в помещении от +10°C до +40°C.

3.1.3. Защитный термовыключатель поз.6 служит для отключения котла при аварийном превышении температуры, когда температура нагрева превышает +105°C.

3.1.4. Блок клеммных колодок поз.11 служит для подключения силового кабеля электросети, насоса и комнатного термостата «».

3.1.5. Заглушка-уплотнитель поз.12 предназначена для изоляции корпуса от сетевого кабеля. В нижней и верхней части котла расположены патрубки для присоединения котла к системе отопления поз.7 и поз.8.

3.1.6. Датчик температуры котла расположен внутри трубки блока ТЭНов (модель ES-3) или на корпусе теплообменника котла.

3.1.7. Плата реле с блоком питания поз.5.

3.1.8. ТЭН внутри теплообменника крепится с помощью фланца поз.9 и болтов поз.10. Герметичность обеспечивает силиконовая прокладка между ТЭНом и теплообменником. Котел облицован съемной декоративной панелью. Габаритные размеры котла приведены на Рис. 2. и Рис. 3. Схема подключения котла к электросети приведена на рисунках б.1., б.2., б.3. в зависимости от модели котла.

### 3.2. ТЕХНИЧЕСКИЕ ХАРАКТЕРИСТИКИ.

Таблица 1.

Описание параметра	ECO-3	ECO-4,5	ECO-6	ECO-7,5	ECO-9	ECO-12	ECO-15	ECO-18
1. Потребляемая мощность, кВт	3	4,5	6	7,5	9	12	15	18
1.1. Степень мощности «I», кВт	1	1,5	2	2,5	3	4	5	6
1.2. Степень мощности «II», кВт	2	3	4	5	6	8	10	12
2. Мощность (макс.), кВт, ±10%	3	4,5	6	7,5	9	12	15	18
3. Коэффициент полезного действия, %	99							
4. Номинальное напряжение, В, ±10%	220	220	220/380	220/380	380	380	380	380
5. Номинальный ток (макс), А, ±10%	14	21	27/3x10	34/3x12	3x14	3x18	3x23	3x27
6. Номинальная частота тока, Гц	50							
7. Сечение кабеля (медь CU), мм <sup>2</sup>	3x2,5	3x4	3x4/5x1,5	3x6/5x2,5	5x2,5	5x2,5	5x4	5x4
7.1. Сечение кабеля (алюминий AL), мм <sup>2</sup>	3x4	3x4	3x6/5x2,0	3x6/5x2,5	5x4	5x6	5x6	5x6
8. Максимальная температура воды, °С	80*							
9. Номинальное рабочее давление воды в отопительной системе (мин./макс.), МПа	0,15 (0,05/0,3)							
10. Регулирование температурой воды, диапазон, °С	Электронное, от 30°С до 80°С							
11. Регулирование температурой воздуха в помещении, диапазон, °С	Электронное, от 10°С до 40°С *							
14. Размер присоединительных патрубков: - обратной линии - подающей линии	G3/4 G3/4							
12. Габаритные размеры, мм: - высота - ширина - глубина	512 190 118	662 190 118				650 250 135		
13. Масса, кг, не более: - нетто - брутто	4,5 5	6 6,5	6,5 7			7,8 9		

\* - колебания температуры ± 10°С



### 3.3. ГАБАРИТНЫЕ И ПРИСОЕДИНИТЕЛЬНЫЕ РАЗМЕРЫ.



Рисунок 5.1. Габаритные размеры.

а) ECO-3, ECO-4,5; б) ECO-6, ECO-7,5, ECO-9, ECO-12, в) ECO-15, ECO-18

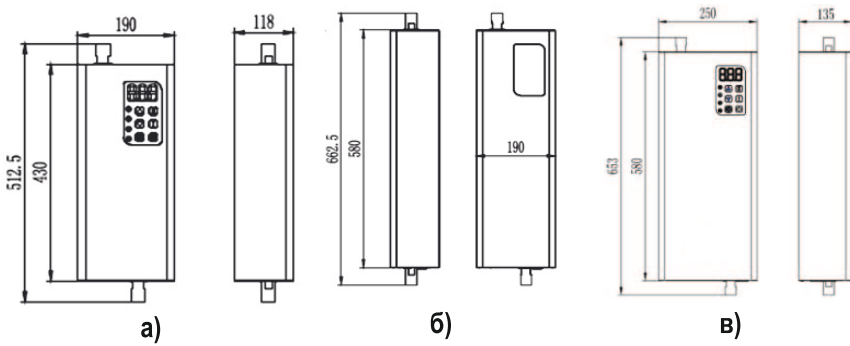

Рисунок 5.2. Монтажные размеры для крепления на стены.

Вид с тыльной стороны котла.

а) ECO-3, ECO-4,5; б) ECO-6, ECO-7,5, ECO-9, ECO-12; в) ECO-15, ECO-18

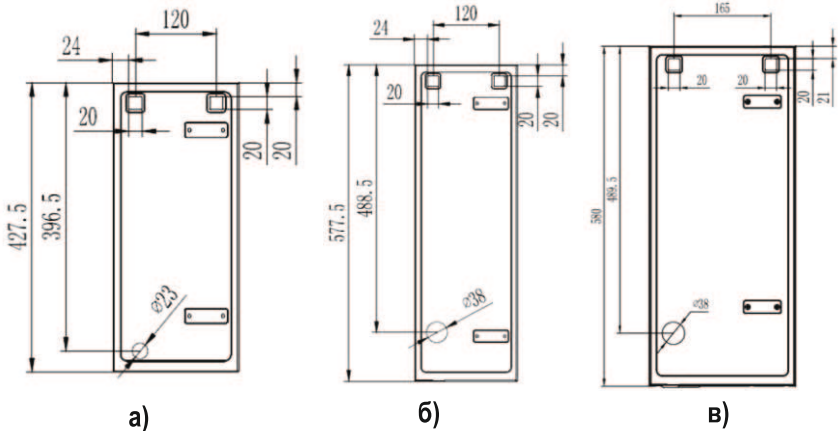

Рисунок 5.3. Габаритные размеры для подключения к системе отопления ECO-3, ECO-4,5.



Рисунок 5.4. Габаритные размеры для подключения к системе отопления ECO-6, ECO-7,5, ECO-9, ECO-12, ECO-15, ECO-18.

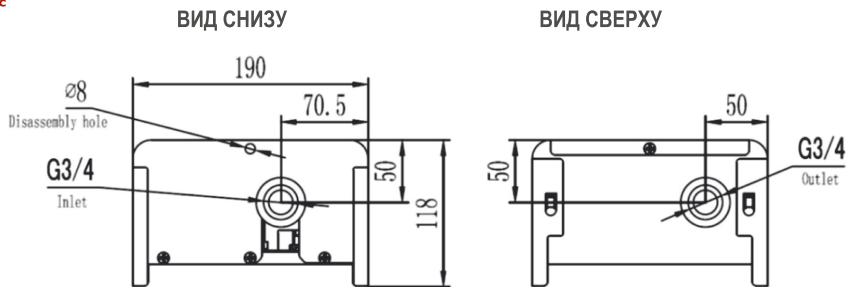

Рисунок 5.5. Габаритные размеры для подключения к системе отопления ECO-15, ECO-18.

#### 4. ТРЕБОВАНИЯ БЕЗОПАСНОСТИ

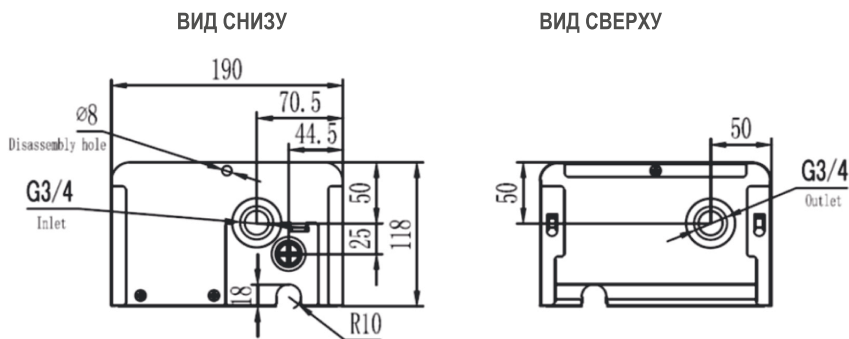
- 4.1. Подключение котла к электросети производить тремя одножильными проводами в случае подключения к сети 220В (L - N - PE) или пятью одножильными проводами при подключении к сети 380В (3xL - N - PE). Сечения проводов показаны в Таблице 1 п.7.
- 4.2. При подключении котла необходимо выполнить защитное заземление в соответствии с требованиями НПА ОП 40.1-1.20-98 "Правил безопасной эксплуатации электроустановок". Категорически запрещается использовать для заземления металлоконструкции водопроводных, отопительных и газовых сетей.
- 4.3. Эксплуатация котла разрешается лицам, достигшим 18-го летнего возраста, которые ознакомились с данной установкой и получили инструктаж по правилам безопасности и эксплуатации электрического оборудования от работников энергоснабжающей организации (РЭС) или специалистов АСЦ.
- 4.4. Котел для эксплуатации должен быть установлен с соблюдением всех нормативных требований, действующих норм, правил и инструкций.
- 4.5. Не допускается:
  - пользоваться котлом при неисправной автоматике безопасности, разбирать и ремонтировать ее самостоятельно;
  - эксплуатировать котел в закрытой системе отопления без предохранительного клапана 3 бар, циркуляционного насоса и расширительного бака;
  - пользоваться котлом без защитного заземления;
  - пользоваться горячей водой из системы отопления для бытовых нужд.
- 4.6. Все электрические подключения к котлу и устранения неисправностей следует выполнять после отключения котла от электросети.
- 4.7. При обнаружении неисправностей (СМ п.8 руководства) в работе котла немедленно обратиться в ближайший к Вам АСЦ или энергоснабжающую организацию (РЭС) и до устранения неисправностей котел не использовать.
- 4.8. Техническое обслуживание электрической части должно проводиться лицами, имеющими допуск не ниже III группы по электробезопасности.

#### 5. МОНТАЖ КОТЛА

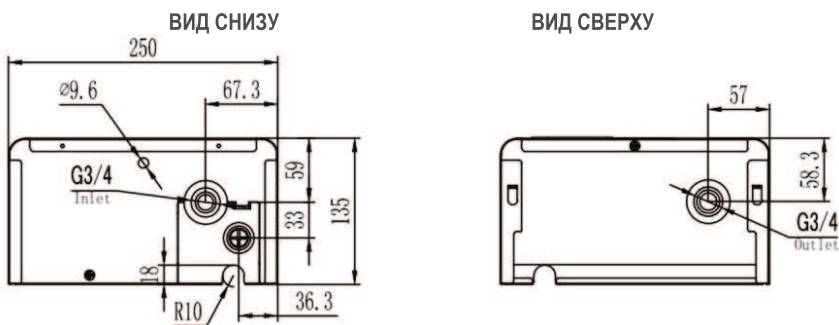
Работы по подключению к электрической сети должны выполнять только рабочие монтажной организации, специалисты сервисного центра, которые имеют допуск не ниже III группы электробезопасности при обязательном выполнении требований ПУЭ, ПТЭ и ПТБ и действующего законодательства Российской Федерации.

**ВНИМАНИЕ!** Защитное заземление котла обязательно! Без подключения котла к контуру заземления гарантийные обязательства на котел не распространяются.

5.1. Установку и монтаж котла следует выполнять согласно проектной документации. Устанавливать котел необходимо так, чтобы расстояние до легковоспламеняющихся материалов и строительных конструкций составляла не менее 0,25 м. Необходимо обеспечить свободное пространство над котлом не менее 300 мм и под котлом не менее 500 мм для проведения обслуживания и регламентных работ.

Внимание! Если это условие не будет выполнено, возможные дополнительные расходы Потребителем за демонтаж котла с места установки.

5.2. Монтаж котла на стену необходимо проводить после оценки несущей способности стены для безопасного и надежного подвешивания котла. Котел необходимо прикрепить только в вертикальном положении (выход из котла вверх, вход в котел вниз) соответствующим соединяющим материалом (дюбели, болты и др.) согласно Рисунка 3.

5.3. В помещении должна быть температура воздуха от +5°C до +40°C, относительная влажность не более 85%. Запрещено устанавливать котел в душевых, ваннных комнатах или в помещении с повышенной влажностью!!!

#### 5.4. Подключение котла к электрической сети.

Снять облицовку, открутив сверху и снизу винты. Подключить котел к электрической сети с помощью зажимов (согласно Рис. 6). Монтаж силовых цепей выполнить от автоматического выключателя до клеммы ХТ1 (L-N-PE) проводом ПВС сечением в соответствии с табл.1, к насосу проводом ПВС 3х0,75мм<sup>2</sup> клеммная колодка ХТ2 (L-N-PE). Монтаж цепей управления для подключения датчика температуры выполнить проводом МГШВ 0,75мм<sup>2</sup>. Длина провода до 30 метров. Если требуется увеличить длину провода, нужен кабель большего сечения. Подключение котла к эл. сети должно осуществляться только при отключенной эл. сети, или отключенным питающем кабелем.

5.5. Котел подключают, в зависимости от мощности, к однофазной электрической сети напряжением 220В частотой 50Гц или к трех фазной электрической сети с номинальным напряжением 380В частотой 50Гц.

Перед котлом обязательно установить автоматический выключатель, технические характеристики которого соответствуют параметрам, которые приведены в таблице 2.

**ВАЖНО! Подключение котла к контуру заземления обязательно.**

Таблица 2.

Тип котла	ECO-3	ECO-4,5	ECO-6, ECO-7,5	ECO-9	ECO-12	ECO-15	ECO-18
Автоматический выключатель, двухполюсный с током нагрузки, А не менее (при 220В)	20	25	40	-	-	-	-
Автоматический выключатель, трех полюсный с током нагрузки, А не менее (при 380В)	-	-	16	20	25	30	40

#### 5.6. Подключение котлов ECO-6, ECO-7,5 к сети 1х220В, 50Гц.

Для подключения примените перемычку Рис.5.6. (в комплекте с котлом). Необходимо установить перемычку на клеммы L1-L2-L3 клеммной колодки ХТ1 и к клемме L1 подключить фазный провод.





Рис. 5.6.  
Перемычка, 3 клеммы.

#### 5.7. Подключение комнатного термостата.

5.7.1. Отключить автоматический выключатель.

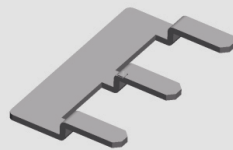
5.7.2. Снять облицовку, открутив сверху и снизу винты. Подключить к котлу комнатный термостат с помощью зажимов (согласно Рис. 6, клеммы ). Подключение термостата выполнить проводом ПВС 2х1 мм<sup>2</sup>. Длина провода до 30 метров. Если требуется увеличить длину провода, нужен кабель большего сечения.

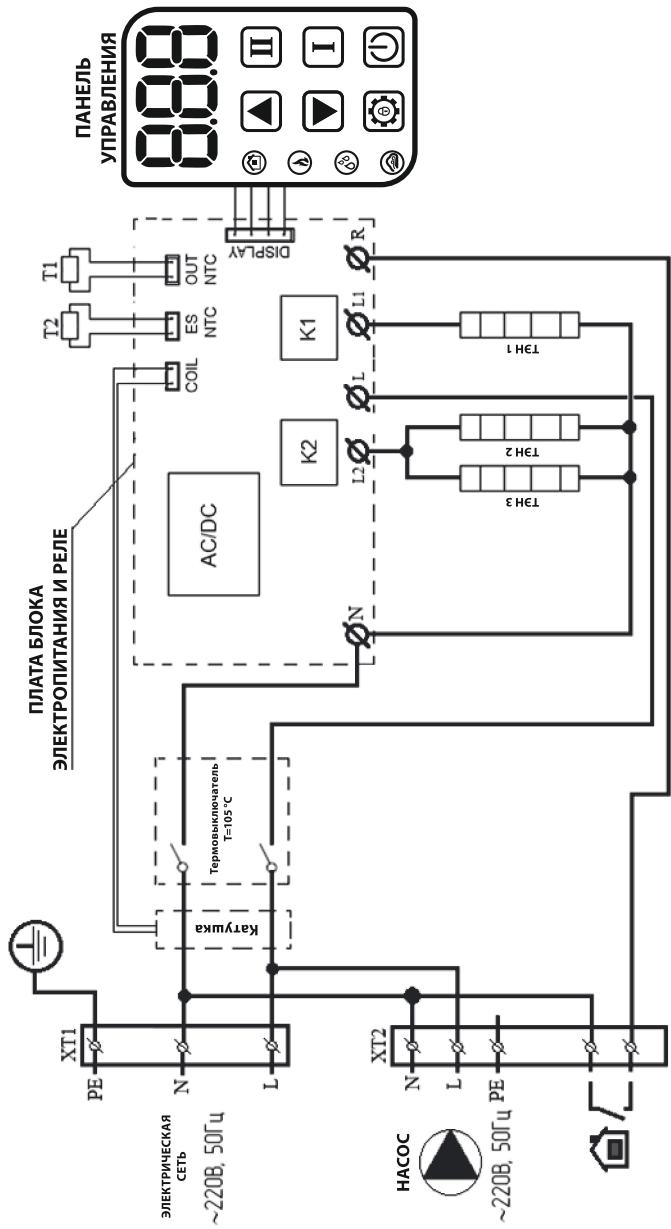

**Рисунок 5.7. Схема электрическая принципиальная котлов ЕСО-3, ЕСО-4,5 (220В)**  
 Т1 - датчик температуры котла, Т2 - датчик температуры воздуха в комнате,  
 К1, К2 - реле, - комнатный термостат



Рисунок 5.8. Схема электрическая принципиальная котла ESO-6.

Подключение к электрической сети 380В.

T1 - датчик температуры котла, T2 - датчик температуры воздуха в комнате,

K1, K2, K3 - реле, - комнатный термостат

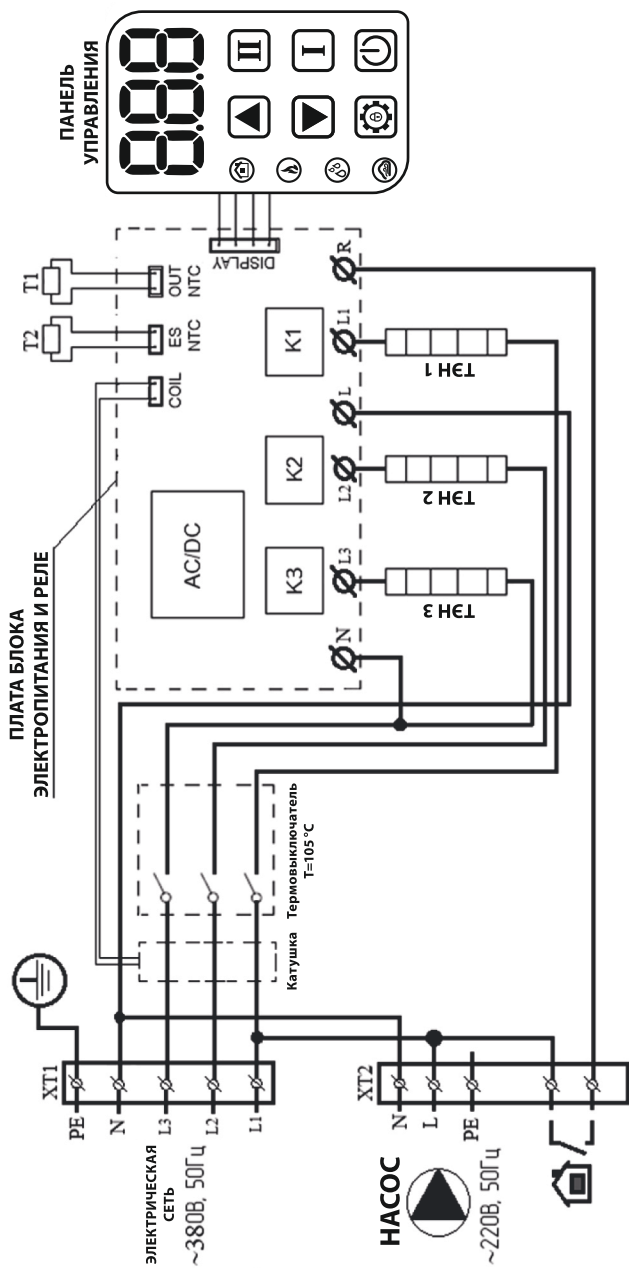

Рисунок 5.9. Схема электрическая принципиальная котлов ЕСО-7,5, ЕСО-9, ЕСО-12

Подключение к электрической сети 380В.

T1 - датчик температуры котла, T2 - датчик температуры воздуха в комнате,

K1, K2, K3 - реле, - комнатный термостат

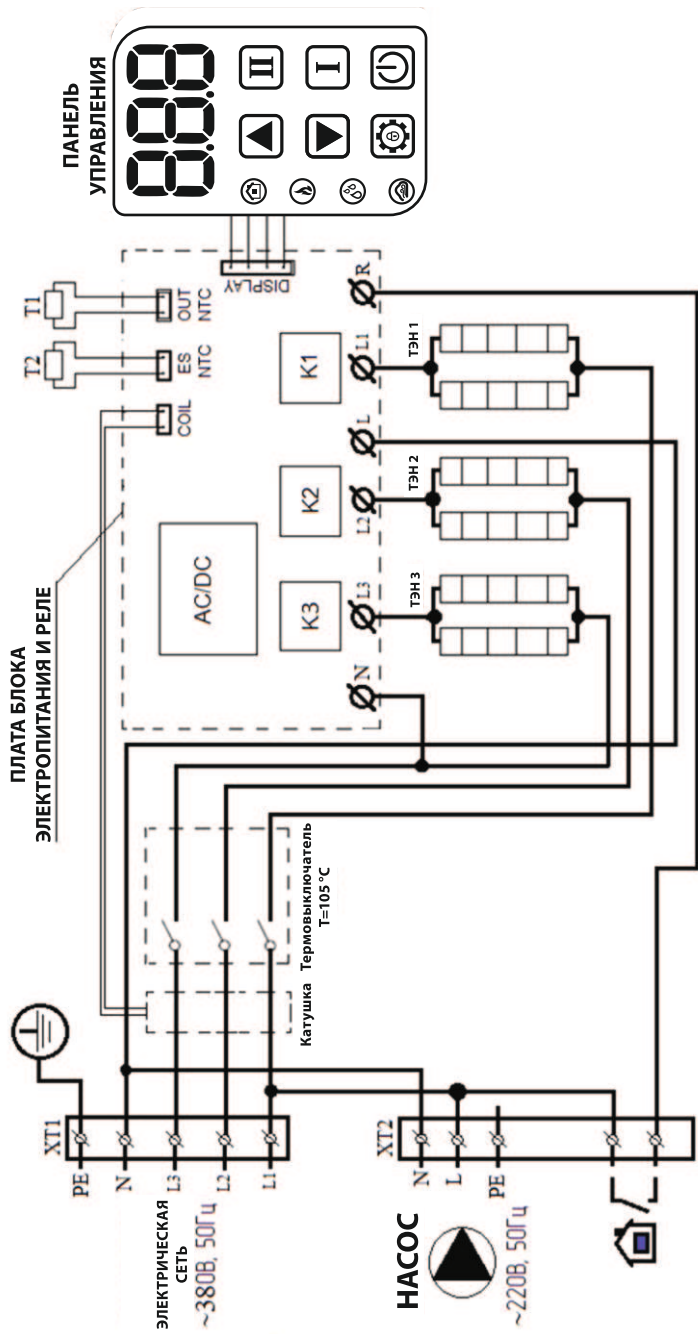
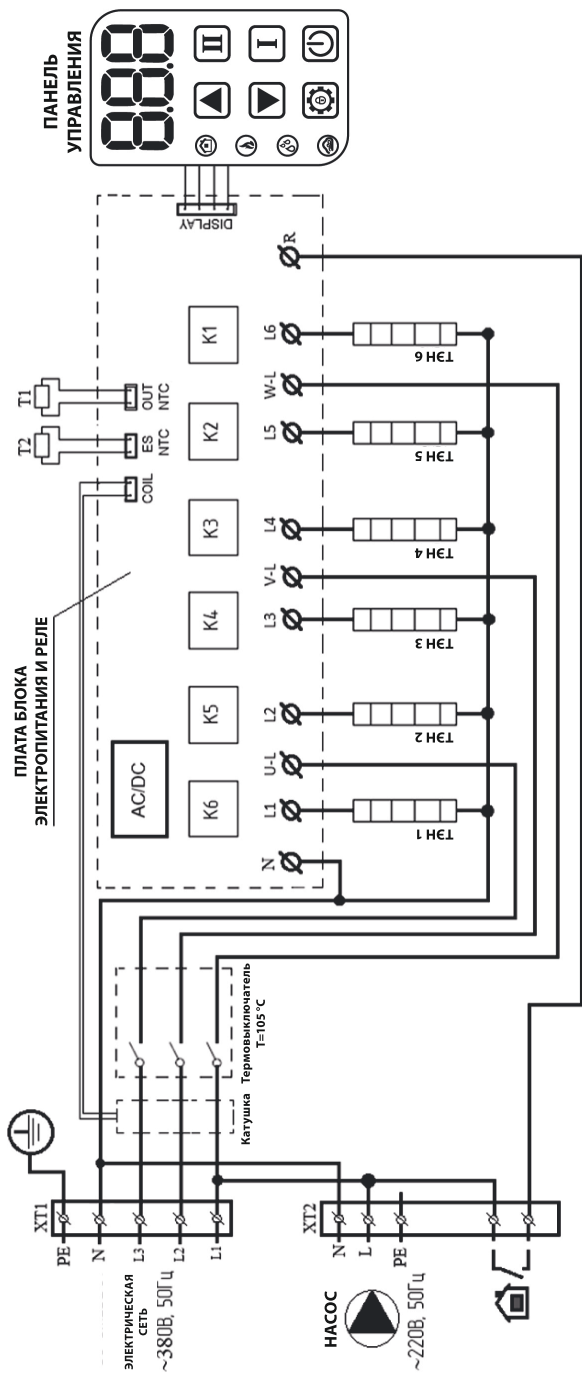

**Рисунок 5.10. Схема электрическая принципиальная котлов ЕСО-15, ЕСО-18.**

Подключение к электрической сети 380В.

T1 - датчик температуры котла, T2 - датчик температуры воздуха в комнате,

K1, K2, K3, K4, K5, K6 - реле, - комнатный термостат



5.8. Подключить котел к системе отопления с помощью уплотнительных материалов (фум, пакля, лен, жидкий герметик).

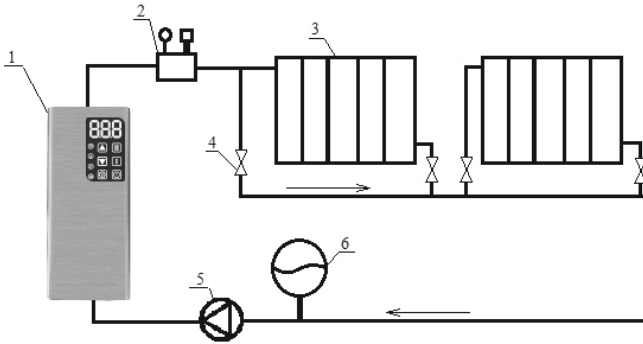

**Рисунок 5.11.** Примерная схема однотрубной системы отопления с принудительной циркуляцией.

1-котел, 2-группа безопасности, 3-радиатор, 4-кран, 5-насос, 6-расширительный бак.

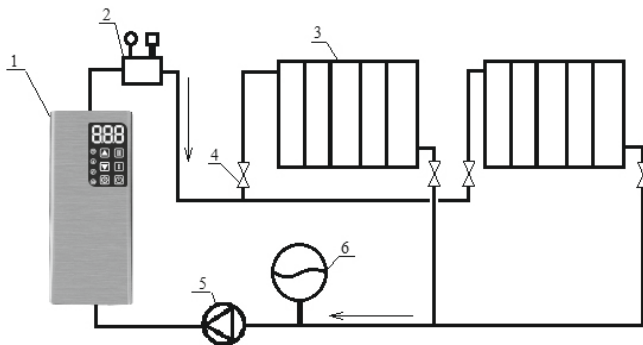

**Рисунок 5.12.** Примерная схема двухтрубной системы отопления с принудительной циркуляцией.

1-котел, 2-группа безопасности, 3-радиатор, 4-кран, 5-насос, 6-расширительный бак

Перед заполнением системы отопления ее необходимо несколько раз промыть для удаления возможных загрязнений.

5.9. В закрытых системах отопления, работающих под избыточным давлением до 3 бар, необходимо установить в верхней точке системы отопления автоматический воздухоотводчик, а на выходе из котла группу безопасности (предохранительный клапан 3 бар и манометр). Расширительный бак устанавливается перед котлом и насосом для компенсации теплового расширения воды, и должен иметь размер указанный в проектной документации, но не менее 10% от объема воды в системе отопления.

**ВАЖНО!** Между группой безопасности и котлом не должно быть никаких запорных элементов.

5.10. Теплоноситель в системе отопления котла - вода. Наполнить систему отопления водой, открыв предварительно запорные вентили (при наличии) в системе отопления.

Эксплуатация котла с низким давлением теплоносителя (менее 0,15 атмосфер) может привести к повреждению котла и элементов системы отопления.

**ВАЖНО! Проверьте отсутствие протечек.**

Предупреждаем Владельца о необходимости уделять повышенное внимание качеству воды, используемой для отопительной системы. Вода ни в коем случае не должна быть кислой, а именно должна иметь pH выше 7 и минимальную карбонатную жесткость не более 0,7 мг-экв/л. При значении pH меньше 7 повышается кислотность воды, и она становится коррозионно опасной. При использовании жесткой воды с карбонатной жесткостью более 0,7 мг-экв/л происходит отложение известкового накали на ТЭНах, стенках теплообменника котла и запорно-регулирующей арматуры, что приводит к снижению теплопередачи и перерасхода электроэнергии. В местах интенсивного образования накипи стенка теплообменника может перегреваться, в результате чего могут появиться деформации и трещины.

5.11. Включить автоматический выключатель и произвести пуск котла (СМ п.5).

## 6. ПОРЯДОК РАБОТЫ

### 6.1. ОПИСАНИЕ РАБОТЫ КОТЛА.

#### 6.1.1. Панель управления.

**ВНИМАНИЕ!** Все кнопки панели управления и индикации котла имеют сенсорную характеристику. Достаточно приложить или прикоснуться пальцем руки к индикатору кнопки для активации действия. Запрещено нажимать на кнопки с применением чрезмерной силы для предотвращения повреждения панели.

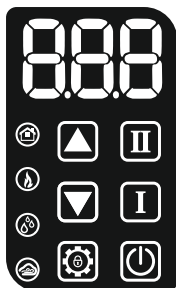

Панель управления предназначена для настройки рабочих режимов котла, установки температуры нагрева и отображения информации о состоянии котла.

#### ОСНОВНЫЕ ЗНАКИ И ОПИСАНИЕ КНОПОК:



**888** – Цифровой дисплей отображает температуру (°С) и сервисные знаки (E, S).

 – **Кнопка «СЕТЬ»**. Включено светит белым цветом, выключено светит красным цветом.

 – **Кнопка «Настройка»**.

**I** – **Кнопка** первая ступень мощности.  
Включено - подсвечивается, выключено - гаснет.

**II** – **Кнопка** вторая ступень мощности.  
Включено - подсвечивается, выключено - гаснет.

  – **Кнопки** увеличение и уменьшение температуры.

 – Индикатор режима нагрева с комнатным термостатом с сухим контактом (ON/OFF).





 – Индикатор работы котла при нагревании отопления.

 – Индикатор режима нагрева «Нагрев воды отопления» - нагрев воды отопления до установленной температуры.

 – Индикатор режима нагрева «Температура воздуха». Нагрев отопления до установленной температуры в комнате. Контроль температуры в комнате по электронному датчику температуры (T2 см рис.6). Нагрев воды в системе отопления до установленной температуры в режиме «Нагрев воды отопления».



















Любое нажатие на кнопку активной панели управления сопровождается однократным звуковым сигналом.

### 6.1.2. Порядок включения и выключения котла.

Если питание котла включено и светит кнопка «СЕТЬ»  красным светом, котел находится в режиме «Выкл». Нажмите кнопку . Звучит звуковой сигнал, все сенсорные кнопки освещаются. На цифровом дисплее отображается температура воды в котле. Котел переходит в режим включен (белый свет ) и находится в рабочем состоянии. Нажмите кнопку  снова, цифровой дисплей отключается, а котел вернется в режим «Выкл».

### 6.1.3. Порядок работы и настройки котла.

**Внимание!** Если котел находится длительное время в режимы ожидания или работы, надо коснуться кнопки  на 2-3 секунды для активации дисплея панели управления.











1. В рабочем состоянии нажмите кнопку I-й степени . Индикатор нагрева  и индикатор режима  светятся. Мощность I-й ступени см табл.1. Нажмите кнопку I-й ступени еще раз, индикатор нагрева  гаснет.
2. В рабочем состоянии нажмите кнопку II-й ступени . Индикатор нагрева  и индикатор режима воды  светятся. Мощность II-й ступени см табл.2. Нажмите кнопку II-й ступени, индикатор нагрева воды  гаснет.
3. В рабочем состоянии нажмите кнопки I-й степени  и II-й ступени . Индикатор нагрева  и индикатор режима  светятся. Мощность I-й ступени и II-й ступени см. табл.1. Снова нажмите кнопку  и  I-й ступени и II-й ступени мощности, индикатор режима нагрева воды  гаснет. До тех пор, пока светят активные кнопки  и , индикатор нагрева  светится при включенных нагревательных элементах (ТЭНах).

## 6.2. РЕЖИМЫ РАБОТЫ.

### 6.2.1. Нагрев помещений в режиме «Нагрев воды отопления»









(контролируется температура теплоносителя).





В этом режиме котел контролирует и поддерживает температуру нагрева воды в системе отопления.



В рабочем состоянии нажмите (2-3сек.) кнопку Настройка  по умолчанию светится режим , а кнопки   не активированы. Нажмите на кнопку  еще несколько раз и выберите режим . Мигает 10 раз установленная температура отопления. Пока мигает температура, нажмите на подсвеченные кнопки   для изменения температуры в этом режиме. После изменения температуры 10 раз мигает дисплей, запоминаются изменения и котел возвращается к работе. В этом режиме котел нагревает воду в системе отопления до установленной температуры и поддерживает ее на заданном уровне. Кнопками  и  выберите нужную мощность.

### 6.2.2. Нагрев помещений в режиме «Температура воздуха» (с датчиком температуры воздуха).



В этом режиме котел контролирует и поддерживает температуру воздуха в помещении, где установлен датчик температуры воздуха (СМ Рис.6, датчик «Т2»). Датчик температуры воздуха прикреплен к обратному трубопроводу внутри котла. Рекомендуется устанавливать датчик напротив входной двери в комнате, на высоте  $1,2 \pm 1,5$  м.

1. В рабочем состоянии нажмите (2-3сек.) кнопку Настройка  по умолчанию светится режим , а кнопки   не активированы. Нажмите на кнопку  еще несколько раз и выберите режим . Мигает 10 раз установленная температура отопления. Пока мигает температура нажмите на подсвеченные кнопки   для изменения температуры в этом режиме. После изменения температуры 10 раз мигает дисплей и запоминается установленная температура теплоносителя.

2. Нажмите на кнопку  еще несколько раз и выберите режим . Мигает 10 раз установленная температура воздуха. Пока мигает температура нажмите на подсвеченные кнопки   для изменения температуры в этом режиме. После изменения температуры, 10 раз мигает дисплей, запоминаются изменения и котел возвращается к работе. В этом режиме индикация температуры на панели управления отображается в последовательности - 20 сек. температура воздуха, 10 сек. температура котла.

Кнопками  и  выберите нужную мощность.

#### **ВНИМАНИЕ!**









В рабочем состоянии котла должны быть включены кнопки  , или  и .



**ВНИМАНИЕ!** При работе котла в режиме  температура нагрева теплоносителя должна быть выше температуры в помещении, в котором установлен датчик температуры воздуха!





### 6.2.3. Нагрев помещений режим «Термостат» (с комнатным термостатом).

В этом режиме котел контролирует и поддерживает температуру воздуха в помещении, где установлен комнатный термостат (СМ Рис.6, клеммы «») с «сухим» контактом.

Подключите комнатный термостат согласно п. 10.6.





1. В рабочем состоянии нажмите (2-3сек.) кнопку Настройка  по умолчанию светится режим , а кнопки   не активированы. Нажмите на кнопку  еще несколько раз и выберите режим . Мигает 10 раз установленная температура отопления. Пока мигает температура нажмите на подсвеченные кнопки   для изменения температуры в этом режиме. После изменения температуры 10 раз мигает дисплей и запоминается установленная температура теплоносителя.

2. Нажмите на кнопку  еще несколько раз и выберите режим . Котел принимает команду для включения от комнатного термостата. После изменения режима работы через 10 сек. запоминаются изменения и котел возвращается к работе. На дисплее отображается актуальная температура воды в котле.

Во время работы котла в режиме отопления на дисплее отображаются кнопка  и попеременно каждые 20 сек. индикаторы нагрева , режимов    и актуальная температура теплоносителя в этих режимах.

Примечание. После проведения настроек котла работа на нагрев начинается через 50 сек.

#### **ВНИМАНИЕ!**

В рабочем состоянии котла должны быть включены кнопки  , или  и .

**ВНИМАНИЕ!** При работе котла в режиме нагрева  температура нагрева теплоносителя должна быть выше температуры в помещении, в котором установлен датчик температуры воздуха!

### **6.3. ЗАЩИТНЫЕ ФУНКЦИИ.**

#### **6.3.1. Режим блокировки от детей.**

Режим блокировки панели управления от детей автоматически активируется, если на котле не будет никакой операции в течение 20 секунд. Также функция блокировки активируется при нажатии на кнопку  в рабочем состоянии в течении 5 сек.

#### **6.3.2. Защита от перегрева.**

Если температура воды в котле превышает 90°C, то появляется код ошибки E3 (мигает) и нагрев прекращается, пока температура воды в котле не снизится до 65°C. После снижения температуры воды котел возвращается в рабочее состояние. После повторения перегрева, котел перестает нагревать и на дисплее отображается ошибка E3. Нужно обратиться в сервисную организацию.

Если температура нагрева воды в котле превысит 105°C, тогда сработает аварийный термостат, который отключит котел от электросети.

Для восстановления работы котла необходимо отключить котел от электросети, выключить автоматический выключатель на входе в котел. Снять переднюю панель и проконтролировать отсутствие напряжения на клеммах котла соответствующим исправным инструментом. Открутить винты панели управления и аккуратно отвести в сторону панель управления. Нажать на кнопку защитного термостата. Все операции повторить в обратном порядке. Если при включении главного автоматического выключателя котел не включиться, то необходимо вызвать специалиста сервисной организации.

#### **6.3.3. Защита от замерзания.**

Данная функция защищает котел от замерзания и активная для всех режимов работы. При снижении температуры в котле ниже +5°C или температура в помещении, где установлен датчик температуры воздуха «Т2» (СМ Рис.6) будет ниже +5°C, то котел включится на максимальную мощность. Котел вернется в рабочее состояние после нагрева воды в системе отопления до +30°C или после нагрева воздуха в помещении до +10°C. Эта функция активна при условиях, если котел подключен к электросети.

## 7. СООБЩЕНИЯ ОБ ОШИБКАХ

**Электрический котел обрабатывает и отображает коды неисправности, которые отображаются на дисплее панели управления.**

**Все возможные неисправности и методы их устранения сведены в таблицу.**

Код ошибки	Описание неисправности	Возможная причина	Устранение
E1	Отсутствие информации от датчика котла T1	Отсутствует контакт клеммы датчика с платой, обрыв контакта	Установите клемму датчика в соответствующий разъем на плате Обратитесь в сервисный центр
E1		Температура среды котла не в диапазоне измерения датчика	Обратитесь в сервисный центр
E1		Неисправный датчик	Обратитесь в сервисный центр
E2	Отсутствие информации от датчика температуры воздуха T2	Отсутствует контакт клеммы датчика с платой, обрыв контакта	Установите клемму датчика в соответствующий разъем на плате Обратитесь в сервисный центр
E2		Температура среды котла не в диапазоне измерения датчика	Котел будет работать в режиме нагрева системе отопления Обратитесь в сервисный центр
E2		Неисправный датчик	Обратитесь в сервисный центр
E3	Перегрев	Котел получил значительный перегрев больше 80°C	Отключите котел от электросети Проверьте: - давление воды в системе отопления - краны системы отопления открыты или нет - работу насоса Обратитесь в сервисный центр
S1	Утечка тока	Возможный ток утечки	Обратитесь в сервисный центр
	Нет световой индикации кнопки питания	Отсутствует напряжение электропитания	Проверит главный автоматической выключатель на входе в котел
		Сработал защитный термостат перегрева	Нажмите кнопку защитного термостата перегрева или обратитесь в сервис к специалисту
		Сработал защитный предохранитель в блоке реле	Замените предохранитель в блоке реле
		Отсутствует контакт платы управления с блоком питания	Подсоединить разъем к блоку питания
	Котел не нагревает до заданной температуры (80°C)	Котел греет одним ТЭНом или недостаточно установлена температура нагрева	Проверьте настройки см п.6
		Мощность котла не соответствует системе отопления	Заменить на котел с более высокой мощностью
		Вышел из строя ТЭН или кабель в котле	Обратитесь в сервисный центр
		Вышел из строя блок реле	Обратитесь в сервисный центр
		Вышел из строя датчик температуры	Обратитесь в сервисный центр
	Котел не реагирует на команды комнатного термостата	Отсутствует контакт котла с термостатом	Проверьте работу термостата и целостность кабеля и соединений Обратитесь в сервисный центр
		Вышел из строя блок реле или панель управления	Обратитесь в сервисный центр
	Отсутствует любая реакция на блоке управления	Вышел из строя блок управления	Обратитесь в сервисный центр

После окончания отопительного сезона необходимо отключить котел от электросети и почистить внешние части от пыли и грязи.



## 8. ТЕХНИЧЕСКОЕ ОБСЛУЖИВАНИЕ

Виды и периодичность технического обслуживания:

8.1. Текущее техническое обслуживание при работе котла (проводит Владелец):

- визуальное наблюдение за работоспособностью котла;
- очистка наружных поверхностей от пыли и грязи сухой тряпкой.

8.2. Плановое техническое обслуживание один раз в год с обязательной отметкой в таблице учета работ по плановому техническому обслуживанию (стр.25). Техническое обслуживание не считается ремонтом и не может быть основанием для замены товара или оплаты проведенных работ.

К техническому обслуживанию относятся следующие работы:

- проверка технического состояния сборочных единиц без их разборки, устранение протечек;
- проверка состояния заземления.

**ВНИМАНИЕ:** ТЕХНИЧЕСКОЕ ОБСЛУЖИВАНИЕ проводится не реже одного раза в год СПЕЦИАЛИСТОМ сервисного центра или иной специализированной организацией имеющий допуск на проведение данного вида работ.

**ВНИМАНИЕ:** ТЕХНИЧЕСКОЕ ОБСЛУЖИВАНИЕ должно проводиться при отключенном эл. питании котла.

8.3. Текущий ремонт.

Текущий ремонт проводится для обеспечения или восстановления работоспособности котла с целью предотвращения крупных поломок.

В текущий ремонт входит следующий перечень работ:

- устранение повреждений, выявленных при техническом обслуживании;
- затяжка ослабленных креплений;
- разборка котла с целью удаления накипи ТЭНов путем протирания тряпкой, смоченной столовым уксусом (концентрация 9%), с последующим механическим удалением металлическим скребком;
- замена поврежденных элементов электрооборудования;
- проверка состояния прокладок и при необходимости их замена.

**ВНИМАНИЕ** текущий ремонт ПРОВОДИТСЯ СПЕЦИАЛИСТАМИ сервисного центра.

**ПОМНИТЕ!** Невыполнение вышеуказанных требований может привести к несчастным случаям и отказу в гарантийном обслуживании оборудования.



## 9. ГАРАНТИЙНЫЕ ОБЯЗАТЕЛЬСТВА

Производитель: «С Плюс К Техник Кфт», Вай Адам Крт. 4-6 / 2 Ем.208 Н-4400 м. Ньиредьхаза, Венгрия («S Plusz K Technik Kft», Vay Adam Krt. 4-6 / 2 Em.208 H-4400 Nyiregyhaza, Hungary).

9.1. Производитель гарантирует соответствие котла требованиям указанных нормативных документов при условии соблюдения Потребителем правил, изложенных в данном руководстве.

9.2. Дата изготовления котла указана на упаковке.

9.3. Гарантийный срок эксплуатации котла - 24 месяца.

9.4. Срок службы котла – 8 лет. Производитель гарантирует возможность использования товара по назначению в течение срока службы при условии выполнения требований данной инструкции по эксплуатации и проведения ежегодного технического обслуживания.

9.5. В течение гарантийного срока эксплуатации потребитель имеет право на бесплатный ремонт котла и его компонентов.

**Потребитель теряет право на гарантийное обслуживание, а производитель не несет ответственности в случае:**

- отсутствия штампа торговой организации, даты продажи и подписи продавца;
- отсутствия подписи потребителя об ознакомлении с гарантийными обязательствами;
- отсутствия отметки о введении котла в эксплуатацию;
- отсутствии подключения котла к контуру заземления;
- нарушение правил эксплуатации, обслуживания, транспортировки и хранения котла;
- отсутствия отметки о проведении ежегодного планового технического обслуживания;
- использование котла не по назначению;
- изменения конструкции, доработки котла владельцем без согласования с предприятием-изготовителем;
- засорение теплообменника в результате образования известкового налета и механических загрязнений из системы отопления;
- нарушение других требований данной инструкции.

В случае, если котел эксплуатировался с нарушением правил или Потребитель не выполнял рекомендаций предприятия, выполняющего работы по гарантийному обслуживанию котла, ремонт производится за счет Потребителя.

9.6. Котел принимается на гарантийный ремонт по заявлению потребителя (с контактными данными) только в оригинальной упаковке и с руководством по эксплуатации (оригинал с соответствующими отметками в талонах).

При выходе из строя котла предприятие-изготовитель не несет ответственности за остальные элементы системы, техническое состояние объекта в целом, в котором используется котел, а также за возникшие последствия.

Изделие, утратившее товарный вид по вине Потребителя, обмену и возврату по гарантийным обязательствам не подлежит.

9.7. Компания которая обеспечивает гарантийное обслуживание, а также принимает жалобы и предложения на территории Российской Федерации: ООО «ЛЕМАКС», 347913, Российская Федерация, Ростовская область, г. Таганрог, Николаевское шоссе 10-В, телефон горячей линии – 8-800-2008-078.

## 10. ПРАВИЛА УПАКОВКИ, ТРАНСПОРТИРОВАНИЯ, ХРАНЕНИЯ

10.1. Котел отгружается в упаковке производителя в соответствии с требованиями технической документации.

10.2. Условия хранения котла на складах и в торговых организациях должны соответствовать группе С по ГОСТ 15150-69 и обеспечить сохранность от механических повреждений и коррозии.

10.3. Хранение и транспортировка должны выполняться в фирменной упаковке.

## 11. СВЕДЕНИЯ ОБ УТИЛИЗАЦИИ

После завершения эксплуатации котёл необходимо демонтировать, выполнив следующие операции:

- отключить котёл от электросети;
- перекрыть запорные краны на трубопроводах системы отопления, слить воду из котла (при отсутствии запорных кранов слить воду из всей системы отопления);
- отсоединить трубопроводы системы отопления;
- снять котел со стены.

### **ВНИМАНИЕ!**

*Необходимо помнить, что котёл является потенциально травмоопасным объектом! Поэтому при утилизации необходимо максимально обеспечить безопасность окружающих.*

Демонтированный котел рекомендуется сдать в специальную организацию.



## 12. КОНТРОЛЬНЫЕ ТАЛОНЫ

### КОНТРОЛЬНЫЙ ТАЛОН НА МОНТАЖ

1. Дата монтажа \_\_\_\_\_
2. Кем произведен монтаж \_\_\_\_\_  
\_\_\_\_\_
3. Штамп монтажной организации \_\_\_\_\_ « \_\_\_\_ » \_\_\_\_\_ 20 \_\_\_\_ год

### КОНТРОЛЬНЫЙ ТАЛОН НА ВВЕДЕНИЕ В ЭКСПЛУАТАЦИЮ

1. Дата ввода в эксплуатацию \_\_\_\_\_
2. Адрес \_\_\_\_\_
3. Наименование обслуживающей организации \_\_\_\_\_  
\_\_\_\_\_
4. Кем произведен ввод в эксплуатацию \_\_\_\_\_  
\_\_\_\_\_

Напряжение электросети «L1» \_\_\_\_\_ В, «L2» \_\_\_\_\_ В, «L3» \_\_\_\_\_ В.

Акт заземления № \_\_\_\_\_ от « \_\_\_\_ » \_\_\_\_\_ 20 \_\_\_\_ года

Давление воды в системе отопления \_\_\_\_\_ бар.

Установленная группа безопасности (да/нет) \_\_\_\_\_

Максимальный ток отсечного автоматического выключателя \_\_\_\_\_ А.

5. Подпись лица, заполнившего талон \_\_\_\_\_
6. Подпись абонента \_\_\_\_\_ « \_\_\_\_ » \_\_\_\_\_ 20 \_\_\_\_ год
7. Штамп организации \_\_\_\_\_ « \_\_\_\_ » \_\_\_\_\_ 20 \_\_\_\_ год







ЛЕМАКС

КОРЕШОК ТАЛОНА

на гарантийный ремонт котла  
Изыят « \_\_\_\_\_ » \_\_\_\_\_ 20\_\_ г. Представитель организации

**ГАРАНТИЙНЫЙ ТАЛОН №1**  
**ООО «ЛЕМАКС»**  
**г. Таганрог, Ростовская область,**  
**Николаевское шоссе, 10 «в», тел./факс.: (8634) 31-23-45**  
**ТАЛОН № \_\_\_\_\_**

Заводской номер \_\_\_\_\_  
Модель котла \_\_\_\_\_  
Фирма-продавец \_\_\_\_\_  
« \_\_\_\_ » \_\_\_\_\_ 20\_\_ г.

Штамп магазина

Владелец и его адрес \_\_\_\_\_  
\_\_\_\_\_

Выполнены работы по устранению неисправностей:

\_\_\_\_\_  
\_\_\_\_\_  
\_\_\_\_\_

Представитель организации \_\_\_\_\_

(ФИО, дата)

Владелец (подпись) \_\_\_\_\_

Штамп организации \_\_\_\_\_

(подпись)

« \_\_\_\_ » \_\_\_\_\_ 20\_\_ г.

КОРЕШОК ТАЛОНА

на гарантийный ремонт котла  
Изыят « \_\_\_\_\_ » \_\_\_\_\_ 20\_\_ г. Представитель организации

**ГАРАНТИЙНЫЙ ТАЛОН №2**  
**ООО «ЛЕМАКС»**  
**г. Таганрог, Ростовская область,**  
**Николаевское шоссе, 10 «в», тел./факс.: (8634) 31-23-45**  
**ТАЛОН № \_\_\_\_\_**

Заводской номер \_\_\_\_\_  
Модель котла \_\_\_\_\_  
Фирма-продавец \_\_\_\_\_  
« \_\_\_\_ » \_\_\_\_\_ 20\_\_ г.

Штамп магазина

Владелец и его адрес \_\_\_\_\_  
\_\_\_\_\_

Выполнены работы по устранению неисправностей:

\_\_\_\_\_  
\_\_\_\_\_  
\_\_\_\_\_

Представитель организации \_\_\_\_\_

(ФИО, дата)

Владелец (подпись) \_\_\_\_\_

Штамп организации \_\_\_\_\_

(подпись)

« \_\_\_\_ » \_\_\_\_\_ 20\_\_ г.



## 15. СЕРВИСНЫЕ ЦЕНТРЫ

Регион	Населенный пункт	Сервисный центр	Телефонный номер
Алтайский край	Барнаул	Барнаулгоргаз	(3854) 30-44-04
	Барнаул	Газпром газораспред. Барнаул	(3852) 28-20-00
	Барнаул	Единая Служба Газа	8-800-700-18-32, 8-800-250-18-32
	Бийск	Барнаулгоргаз	(3852) 28-40-00
Астраханская область	Новоалтайск	Новоалтайскгоргаз	(38532) 5-63-93, 600-420
	Астрахань	Астраханьоблгаз	(8512) 39-23-25, 39-00-56
	Астрахань	КВ - Сервис	(8512) 29-62-40
	Белгород	ИП Валгуллин Радик Равильевич	8-906-608-02-04, 8-904-086-22-05
Белгородская область	Белгород	ИП Щербанов Е.Д.	(4723) 642-00-02
	Белгород	ИП Уколов В.В.	(4722) 20-14-35, 8-919-286-75-05
	Белгород	ИП Гринёв Ю.И.	(4722) 500-558, 8-903-642-05-58
	Белгород	СЦ Инвест	(4722) 23-19-19, 8-910-737-22-10
	Валуйки	Аква Терм	(47236) 3-77-18
	Губкин	ГазОскол	8-980-385-69-00
	Губкин	ГазСтрой гарант	(47241) 5-50-24
	Дубовое	ВИД	8-910-320-43-15
	Октябрьский	ИП Свистунов М. В.	8-920-570-73-67
	Старый Оскол	ГазСтрой гарант	8-910-327-65-88
Брянская область	Старый Оскол	ИП Колесник М.В.	(4725) 32-56-54, 8-960-620-93-69
	Старый Оскол	ИП Трубочников И.П.	(4725) 430-027, 8-905-678-80-82, 8-903-642-30-71
	Старый Оскол	Термо Локс (ИП Пушкарь А.В.)	(4722) 500-558, 8-920-567-57-47
	Старый Оскол	ТОРГАЛЬЯНС	8-920-585-52-64
	Старый Оскол	ИП Анацкая А.Ю.	(4722) 207-242, 8-910-36-36-36-9
	Брянск	Газсервис	(4832) 51-44-74
	Гусь-Хрустальный	ИП Зайчикова Н.А.	(49241) 2-62-53, (49241) 2-62-53, 8-900-475-57-23
	Владимир	Авантаж	(4922) 32-22-10, 8-920-920-29-29
	Карабаново	Тепло Дар	8-919-001-22-33, (49244) 5-10-09
	Муром	САНТ	(49234) 3-60-83
Владимирская область	Петушки	ТРИГЛАВ	8-905-145-91-91, 8-905-145-86-67
	Юрьев-Польский	Теплотехника	8-920-908-88-34, 8-920-911-54-55
	Волгоград	Ремгаз-В	8-905-334-06-05, 8-917-833-11-40
	Волгоград	Универсалпромсервис	(8442) 624-998, 624-934
	Волгоград	ВолгоградГазСервис	(8442) 56-42-40, 8-903-370-21-16
	Губкин	ИП Шилов А.В.	8-910-366-00-88, (47241) 17-00-88
	Камышин	Газ-Сервис	(84457) 5-04-38, 8-927-25-81-778
	Камышин	ИП Пономарёв А.А.	(84463) 2-65-45, 8-929-783-30-03
	Камышин	ИП Трегубова Е.В.	8-927-518-26-84, (84457) 5-05-60
	Котово	КотовоГазСтройСервис	(84455) 4-49-79, 2-11-21, 8-937-73-28-427
Волгоградская область	Котово	Гермес Сервис	8-937-548-17-16
	Михайловка	ИП Колотов С.А.	8-902-387-08-02, 8-937-537-97-17
	Михайловка	ИП Мирошниченко Д.С.	8-906-402-14-53
	Новосанктский	ИП Черняев Н. Ю.	8-987-643-34-30, 8-902-099-38-11
	Фролово	Велес	8-905-390-45-15, (84465) 4-12-10
	х. Петровский	ИП Сиянов Андрей Михайлович	8-904-775-87-08, 8-961-681-81-21, 8-904-752-40-81
	Вологда	Газпром газораспред. Вологда	(8172) 76-89-92, 76-89-99
	Великий Устюг	Транзит	(81738) 26-90-06
	Великий Устюг	ИП Хедрина И.В.	8-921-288-48-81, 8-921-838-80-88
	Волгодонск	ИП Горлов Н.И.	(47361) 2-11-51, 8-915-588-43-08
Воронежская область	Воронеж	Компания АКИ	(4732) 774-999
	Воронеж	ИП Комельский А.В.	(4732) 39-83-83, 58-54-20, 8-910-241-32-66
	Воронеж	Лаборатория света	(4732) 54-68-87
	Лиски	ИП Солонников В.И. Термосистемы	(47391) 4-17-55
Ивановская область	Россошь	ИП Полов И.В.	(4776) 47-478
	Иваново	ИП Турчев А.К.	8-910-680-24-34, 8-961-244-75-33
	Кинешма	ИП Журвалёв И.Н.	8-910-998-53-87, 8-906-618-06-91
	Фурманов	ИП Гуняева М.В.	8-920-674-49-07, 8-980-694-62-69
Калининградская обл.	Шяля	МИР ТЕПЛА	(49351) 3-71-20, 8-920-678-50-25
	Калининград	Новый элемент	(4012) 507-997
Калужская область	Калуга	Газ Сервис	(4842) 701-195
	Таруса	ИП Царенков А.С.	8-903-815-52-36
Кировская область	Киров	ПКП ГазТеплоСтрой	(8332) 62-92-60, 37-45-67
	Киров	Технология Тепла	(8332) 56-30-30, 21-30-31
	Киров	ГазТеплоСервис	(8332) 22-08-58, 22-55-92
Костромская область	Кострома	ГазТехсервис	(4942) 42-31-72
	Кострома	Мастергаз	(4942) 321-041
	Кострома	ТД Лаборатория Автоматики	(4942) 54-29-96, 8-930-320-29-96
	Нерехта	ТеплоГазСервис	8-910-950-94-62
Краснодарский край	Армавир	Профит	(86137) 583-90
	Армавир	ИП Шевцов А.	8-918-483-49-33, 8-953-095-24-62
	Белая Глина	Белая Глинарайгаз	(86154) 7-36-74, 8-928-430-98-58
	Белая Глина	ИП Дромов Владимир Пантелеевич	8-918-63-66-09
	Горячий Ключ	ИП Кривинин С.В.	(86159) 3-56-98, 8-918-242-99-79
	Горячий Ключ	Горячийключевской горгаз	(86159) 4-67-63, 4-61-81
	Ейск	Бейскгоргаз	(86132) 2-14-83, 2-12-56
	Каневская	Каневскаярайгаз	(86164) 4-21-04
	Каневская	ГАЗТЕПЛОКОМ	(86164) 7-98-75, 8-988-40-44-104
	Каневская	ЭлитСервис	8-918-292-25-79
	Козарский	ИП Левинская М.А.	(86142) 4-41-75, 8-989-819-74-80, 8-918-624-03-98
	Краснодар	Краснодар Газ-Сервис	(861) 279-39-68
	Краснодар	Отопление-Сервис Краснодар	8-938-42-42-443, 8-960-479-62-79
	Краснодар	Теплотехника	(861) 266-02-02, 8-800-100-22-40
	Краснодар	Сантехгазсервис	8-963-115-08-32, 8-967-671-38-03
	Краснодар	Аквастар-Сервис	(861) 279-08-09, 8-918-355-71-61
Краснодар	Сантехмонтаж Плюс	(861) 228-10-69	
Крыловская	Крыловскаярайгаз	(86161) 3-09-81, 3-09-80, 3-19-98	
Ленинградская	ЭлитСервис	(86164) 65-495	
Лабинск	ИП Гордеева Анна Викторовна	8-918-22-44-777	
Новороссийск	СанТехМонтаж-Б	8-918-350-65-67, (8617) 76-60-59	
Новороссийск	ИП Малов С.С.	8-988-789-99-58	
Новороссийск	ИП Каложный Б.Д.	(86171) 21-20-38, 8-988-765-22-60	
Сочи	КРАФ	8-929-456-93-99, (8622) 2-959-359	
Сочи	ИП Аполлонов А.И.	(8622) 90-14-14, 8-901-451-50-97, 8-963-160-03-04	
Сочи	ИП Пилюгина Ю.П.	8-938-444-50-78	
Славяноск-на-Кубани	ИП Лукьяненко Александр Викторович	8-918-33-44-045	
Темрюк	Темрюкрайгаз	(86148) 4-16-34, 8-918-211-77-54	
Тихорецк	Тихорецкгоргаз	(86196) 5-39-65 (103), 5-39-09 (123), 8-918-63-84-794	
Тихорецк	ИП Ключикин В.В.	(86196) 7-34-44, 8-918-157-34-44	
Японовский пгт	Аквa - Юг	8-918-96-238-98	



Регион	Населённый пункт	Сервисный центр	Телефонный номер
Курганская область	Курган	Высотник И Ко	(3522) 558-112, 8-912-835-81-12
	Шадринск	Газовик	(35253) 7-40-56
Курская область	Курск	ИП Торяник И.А.	(4712) 30-92-09, 8-951-334-01-89, 8-906-692-02-46
	Курск	ГАЗКОМФОРТСЕРВИС	(4712) 309-209, 8-903-870-23-28
	Медвенка	ИП Мальхин Н.С.	8-910-313-29-46, 8-950-872-97-99
	Обоянь	ИП Мальхин Н.С.	8-910-313-29-46, 8-950-872-97-99
	Обоянь	ИП Торяник И.А.	8-951-334-01-89, 8-906-692-02-46
	Обоянь	ИП Головина Т.Ю.	8-961-191-80-20
Ленинградская область	Полоское	ИП Котельницкий Д. А.	(812) 81-28-70, 8-910-731-28-70
	Санкт-Петербург	Котлы в дом	(812) 921-35-52
	Санкт-Петербург	Инженерные Решения	(812) 642-22-51
	Санкт-Петербург	БалтГаз-Сервис	(812) 380-40-80
Липецкая область	Санкт-Петербург	ИП Милованов Э.Б.	(812) 981-88-47, 8-911-958-76-73
	Данков	ИП Баловнев А.А.	8-910-351-19-00
	Елец	ТеплоТейд	(47467) 4-31-41, 2-71-70
	Липецк	ИП Козак В.С.	(4742) 555-365, 392-949
	Липецк	БИСТ - ТЕРМО	(4742) 22-44-00, 55-24-40
Московская область	Усмань	Дельтагазтрейдинг	(47472) 4-05-20, 2-17-32
	Балашиха	Проект-Сервис Групп	(495) 777-60-10
	Воскресенск	СВС-Сервис	(495) 544-82-03
	Ивантеевка	Проект-Сервис Групп	(495) 777-60-10
	Истра	Строй Инженер Монтаж	8-968-130-66-09, (49831) 4-12-44
	Коломна	Теплос	(496) 613-69-65, 8-915-213-35-95
	Королев	Проект-Сервис	(495) 777-60-10
	Красково	ИП Каюмов Б. А.	8-963-616-30-03, 8-926-822-32-00
	Кубинки	СВС-Сервис	(499) 503-11-67
	Москва	ГОРСЕРВИС	(495) 788-77-39
	Одинцово	Магистралы ГазСервис	(495) 234-78-56, 971-18-50
	Реутов	Проект-Сервис	(495) 777-60-10
	Рошаль	ИП Рязанова О.В.	8 (926) 738-99-95, 8 (985) 898-03-44
	Арзамас	ГарантГазСервис	8(908)239-73-94, 8(950)354-16-39, 8(83147)2-22-06
	Бор	Теплосервис	8-950-35-84-411, (83159) 7-40-22
Нижегородская область	Городец	ТеплоГазСнабжение	(83161) 9-12-57, 8-902-30-11-747
	Дзержинск	СЛ Радуга	8 (900) 351-69-00, 8 (8310) 28-06-66, 28-44-20, 8 (930) 801-06-06
	Заволжье	Монтажсервис	8-904-392-55-43, 8-908-72-39-360
	Ковернино	ТеплоГазСнабжение	8-904-79-76-505
	Нижний Новгород	ИП Дороднов Игорь Валентинович	+7-906-363-50-00
	Нижний Новгород	СитиГазСервис	(8311) 202-90-33, 202-90-44, 202-90-31
	Нижний Новгород	СЛ Радуга	8 (906) 380-10-48, 8 (831) 293-96-20, 256-68-18, 423-62-69
	Сембонь	ТеплоГазСнабжение	8-920-111-5555-7
	Сосновское	ТеплоГазСнабжение	8-925-1901-77-05, 8-902-78-62-044
	Чкаловск	ТеплоГазСнабжение	(83160) 4-17-48, 8-920-040-03-19
Новгородская область	Боровичи	Газпром газораспр. В. Новгород в г. Боровичи	(81664)4-82-54, 4-14-19
	Старая Русса	Газпром газораспр. В. Новгород	(81652) 5-66-16
Новосибирская область	Новосибирск	Импульс-Сервис	(383) 201-56-52, 201-56-46, 291-49-41
	Новосибирск	Ринный Сервис Сибирь	(383) 201-14-58, 201-14-55, 299-72-31
Омская область	Верх-Тула	Инженерные сети Сервис	(383) 303-07-02
	Омск	ЦГС-Сервис	(3812) 956 - 149
	Омск	ИП Швайчук М.В.	+7 913 680 78 90, +7 904 588 89 58
Оренбургская область	Омск	Омскоблгаз	(3812) 27-66-08, 27-66-02
	Бугуруслан	ИП Лакирев А.Н.	(35352) 3-30-36
	Орск	ИС-Монтаж	(3537) 33-55-50
	Орск	Акватория Тепла	(3537) 32-92-78, 37-20-90
	Оренбург	ИП Юров А. С.	(3532) 611-555
	Оренбург и регион	Оренбургоблгаз	(3532) 341-371, 34-12-02
Орловская область	Болхов	ИП Смирнов А.В.	8-919-200-69-06, 8-906-660-57-09, (48640) 2-08-47
	Мценск	ТеплоСтрой	8-999-601-60-10, 8-920-285-35-35
	Орел	Лесоторговая база	8-919-260-01-44
	Орел	Теплосеть	(3532) 51-44-88
	Орел	Теплоцентр-сервис	(4862) 42-40-38, 8-910-208-09-67
Пензенская область	Орел	ИП Ерошкин П.В.	8-920-287-68-30, 8-920-287-68-52
	Пенза	Газовик-Сервис	(84120) 26-29-27, 26-29-28
	Пенза	Termoset сервис	(8412) 71-07-07
	Пенза	ИП Агафонов В. Г.	8-927-378-39-89
Пермский край	Каменка	ИП Фофанов В.М.	8-906-159-68-46
	Льсьва	ИП Залевалов А.Б.	8-919-271-71-73, 8-902-478-80-22
	Пермь	Технологии Климата	(342) 283-30-30
Псковская область	Пермь	ТГВ-Сервис	8-950-449-45-65, (342) 247-91-88
	Псков	ИП Изотов А.В.	8-921-219-51-93
Республика Марий Эл	Псков	Псковская газовая компания	(8112) 700-710, 700-708, 8-960-222-7-55-7
	Иошкар-Ола	Газэнергосистемы	(8362) 38-05-36
Республика Беларусь	Иошкар-Ола	ТЕПРО Т12	(8362) 512-112
	Минск	Единый сервис Евротерм	(10375) 17-39-39 504, 44 55 55
	Минск	ТЧУП Газкомплектсервис	(10375)(17) 209-32-17, 206-08-76
Республика Кабардино-Балкария	Нальчик	ИП Киселёв А.В.	8-928-711-40-72
	Прохладный	ИП Ковтуненко Л.А.	8-928-690-67-87
	Прохладный	ИП Ерохин А.А.	8-909-487-15-28
Республика Киргизия	Бишкек	Сервисный центр	0552-903-903
	Беслан	ИП Беснов Р.К.	8-919-927-09-64
Республика Северная Осетия-Алания	Владикавказ	ДПРО	(867) 40-34-27, 8-918-704-46-18
	Владикавказ, Беслан	Единый сервисный центр	(86737) 3-04-33
	Майкоп	Инженерные системы	8-928-668-64-00
Республика Адыгея	Майкоп	ИП Федорченко В. В.	(8772) 55-24-86, 8-988-479-18-12
	Майкоп	Теплострой	(8772) 56-22-98
	Майкоп	Аква - Юг	8-989-140-23-25
	Майкоп	Холдинг ТеплоДар	(8771) 56-91-11, 8-961-819-91-11
	Аскино	ООО "ТЕПЛОКИМАТ"	8-927-317-06-96, 8-917-743-48-99, (34771) 2-06-45
Республика Башкирия	Дюртюли	Газпром газораспределение Уфа	(834787) 2 16 09
	Белебей	Газпром газораспределение Уфа	(834786) 5 43 91
	Белорецк	Газпром газораспределение Уфа	(834792) 5 30 56
	Белорецк	ИП Постелпов И.С.	8-927-927-22-67
	Бирск	Газпром газораспределение Уфа	(834784) 4 53 38
	Бирск	ИП Бухов А.Ю.	8-903-356-87-12, 8-962-520-28-62
	Бирск	ИП Рязанов А.Р.	8-987-254-14-24, (347) 294-14-24
	Давлеканово	Газпром газораспределение Уфа	(834768) 3 27 50
	Ишимбай	ИП Рахматуллин Р.А.	(34794) 2-32-43, 8-917-465-71-20
	Ишимбай	Газпром газораспределение Уфа	(834794) 2 34 50
	Кизяво	Газпром газораспределение Уфа	(8347) 11 29 90
	Кумартан	Газпром газораспределение Уфа	(834761) 14 11 03
Мелеуз	Газпром газораспределение Уфа	(834764) 3 29 54	



Регион	Населённый пункт	Сервисный центр	Телефонный номер
Республика Башкирия	Мелеуз	ИП Вертилохов А.А.	(34764) 3-24-16, 8-927-234-05-58
	Меснягутово	Газпром газораспределение Уфа	(834798) 3 30 31
	Нефтекамск	Газпром газораспределение Уфа	(834783) 6 81 60
	Нефтекамск	ИП Галиуллин А.Р.	8-917-77-228-77, (34783) 2-01-60, 3-66-10
	Октябрьский	Газпром газораспределение Уфа	(834767) 6 72 08
	Октябрьский	ГазСтройИнвест	8-927-342-45-14
	Салават	Газпром газораспределение Уфа	(83476) 35 24 03
	Салават	Газпром газораспределение Уфа	(834763) 36 70
	Стерлитамак	Газпром газораспределение Уфа	(83473) 21 49 20
	Стерлитамак	Единый сервисный центр	8-905-35-60-700, 8-800-600-53-02
	Туймазы	ИП Хузязтова Г.Ф.	(34782) 2 36 36, 8-937-332-36-36
	Туймазы	ИП Галиуллин Р.Р.	8-937-344-11-15
	Туймазы	Газпром газораспределение Уфа	(834782) 2 36 06
	Уфа	ГазТрoдСервис	8-960-800-777-7
	Уфа	Газкомплект	(8347) 291 28 60
	Уфа	Газпром газораспределение Уфа	(8347) 223 53 49
	Уфа	ИП Луговой А.А.	8-927-331-59-07
Уфа	ГазСтройИнвест	(347) 246-00-66	
Учалы	Газпром газораспределение Уфа	(834791) 6 12 35	
Республика Дагестан	Бабаюрт	ИП Дибиров М.	8-928-503-42-66, 8-928-879-03-07
	Дербент	ИП Кахриманов Р.И.	8-963-426-99-59
	Кизляр	ИП Дибиров М.	8-928-503-42-66, 8-928-879-03-07
	Кизляр	ИП Алапаев И.М.	8-963-410-66-36
	Махачкала	Теплосервис	(8722) 91-10-74, 8-988-291-10-74
	Махачкала	ИП Магомедов А.А.	8-988-291-61-41
	Махачкала	Тепло Техник	8-988-291-41-56, 8-988-695-07-57
Хасавюрт	ИП Дибиров М.	8-928-503-42-66, 8-928-879-03-07	
Республика Киргизия	Бишкек	Азия Плюс Логистик	996-509-858-858
Республика Казахстан	Алматы	ТеплоРОСС Сервис	(727) 317-57-52
Республика Калмыкия	Элиста	ИП Шамыев Н.	(847) 16-19-52
Республика Крым	Элиста	ИП Киселев Э.В. В.	8-917-682-85-06, 8-937-194-25-52
	Керчь	ИП Наливайко С.А.	(06561) 9-22-11, 9-24-11, 8-978-711-66-29
	Керчь	Керчьтеплосервис	8-978-705-68-89, (36561)2-86-81
	Симферополь	Крымтеплосервис	(3652) 54-84-94
	Симферополь	Гарант-Сервис	8-977-121-95-75, 8-977-75-20-110
	Симферополь	ИНЖЕНЕРНЫЕ ТЕХНОЛОГИИ	8-920-051-51-94
	Севастополь	Наш Сервис	(8682) 65-69-8, 8-978-718-53-73
	Феодосия	Отопительная техника	(36562) 2-01-62, 8-978-033-41-63
	Ардатов	Газпром газораспред. Саранск	(834-31) 3-10-22
	Зубова Поляна	Газпром газораспред. Саранск	(834-58) 2-16-84
Республика Мордовия	Ковылкино	Газпром газораспред. Саранск	(834-53) 2-23-39
	Краснослободск	ИП Нотин А.И.	8-987-990-65-00, 8-909-325-96-26
	Краснослободск	Газпром газораспред. Саранск	(834-43) 3-00-62
	Ельняки	ИП Амет В.И.	8-917-994-49-22, 8-964-842-47-17
	Рузаевка	Газпром газораспред. Саранск	(834-51) 6-66-24
	Ромоданово	ТеплоСтройКомплект	8-987-999-80-13, 8-927-185-06-07
	Саранск	ГазСервис	(8342) 31-13-59 27-01-27
	Саранск	ЛИВИГО	(8342) 30-59-04, 8-917-694-72-66
	Саранск	ИП Телин К. В.	(8342) 47-21-26, 48-24-42
	Саранск	ИП Синтинов А.М.	8-960-335-16-14
	Саранск	Теплоцентр	(8342) 23-34-00
	Саранск	ТеплоСтройКомплект	8-987-999-80-13, 8-927-185-06-07
	Саранск	Единая Служба Монтажа	(8342)31-09-46
	Темников	Газпром газораспред. Саранск	(834-45) 2-10-26
Чамзинка	Газпром газораспред. Саранск	(834-37) 2-14-65	
Республика Татарстан	Альметьевск	Тепло Сервис Центр	(8553) 35-39-69, 8-951-062-96-16
	Балтаси	АскВарм	8 937 525 79 64
	Казань	ИП Громова Н.И.	(843) 212-11-12, 8 927 249 13 93, 8 987 237 33 47
	Казань	РОСТА	(843) 44-26-68, 293-03-40
	Казань	Татгазселькомплект-Сервис	(843) 55-77-999, 55-77-900
	Казань	ТЕПЛОЦЕНТР	(843) 250-40-60, 266-55-06
	Набережные Челны	ТЕПЛОФ	(8552) 36-46-36
	Набережные Челны	ИП Тимеров Д. Д.	(8552) 760-777, 8-960-07-22-777
	Нурлат	ТЕПЛОТЕХСЕРВИС	8-927-414-28-51, (84345)2-93-43, 9-21-81
	Нижнекамск	ТТВ	(8535) 30-16-01, 8-917-917-18-01, 8-917-919-18-01
	Чистополь	Климат контроль	(84342) 5-06-06, +7-905-376-02-66
	Сервисный центр	Сервисный центр	9989-770-89-340
	Кугеси	СТСП	(83540) 2 40 83, 8 835 236 04 04, 8 903 345 27 49
Республика Чувашия	п.т. Кадикасы	ИП Петров Ю.Ю.	8-987-662-64-94
	Чебоксары	Единая Служба Монтажа	(8352)36-68-20
	Чебоксары	ГК Термотехника	(8352) 57-32-44, 57-34-44, 8-902-663-26-41
	Чебоксары	ГК Термотехника	(8352) 57-32-44, 57-34-44, 8-902-663-26-41
Республика Якутия (Саха)	Якутск	Саха ТеплоСервис Групп	(9142) 755-165
	Якутск	СахатрансФтегаз	(4112) 46-00-08, 46-00-07
	Азов	ИП Уманец В.В.	8-918-568-78-09
	Азов	ИП Красовский А.А.	8-905-456-21-68
	Ростов-на-Дону	Юг-Терминал	(863) 200-89-86, 8-903-406-59-59
	Ростов-на-Дону, Батайск	ИП Яковлев А.В.	8-928-296-41-79, 8-952-568-26-62
	Белая Калитва	ИП Габриелян Р.Р.	(86383) 33-8-99, 2-77-97
	Волгодонск	ИП Шестаков В.В.	8-928-905-53-93
	Волгодонск	ИП Решетов В.В.	(8639) 26-12-11, 8-906-183-98-93
	Зерноград	ИП Баранцов А.П.	(8639) 42-5-04
Ростовская область	Камышев	ИП Бордзана А.П.	(86385) 7-11-52, 8-928-147-11-52
	Миллерово	ИП Черенков С.И.	8-906-422-67-20
	Сальск	Универсал	(86372) 5-21-85, 8-928-185-35-09
	Семикаракорск	Семикаракорскгоргаз	(86356) 4-21-42, 4-25-69
	Таганрог	ИП Животовский М.К.	8-951-839-58-60
	Орловский	Комфорт	(86342) 51-4-70
	Перовское	ИП Баранцов А.П.	(863) 472-08-46
	Шахты	ИП Лисичкин С.В.	8-918-542-49-39, 8-952-588-02-16
	Шахты	ИП Сухова О.А.	8-928-147-94-94, 8-928-148-66-88, 8-938-100-55-33
	Михайлов	ИП Юфаркина Инна Михайловна	8-910-630-34-60
Рязанская область	Рязань	ИП Тугушев И. Ю.	8-900-902-07-66, 8-903-837-92-29
	Рязань	СЦ Техно Профи	(4922) 22-22-60, 8-906-544-04-44
	Рязань	ИП Пржеянов П.Ю.	8-910-900-22-12
	Рязань	ИП Подольский Д.А.	(4912) 99-33-67
	Рязань	ИЦ Сантехплос	(4912) 996-296
	Рыбное	ИП Тугушев И. Ю.	8-903-835-05-84
Тума	ИП Лядщев Д.В.	8-905-186-90-71	

Регион	Населенный пункт	Сервисный центр	Телефонный номер	
Самарская область	Жигулевск	Газтеплоснаб	(84862) 7-01-01	
	Жигулевск	Газпром газораспред. Самара	(84862) 700-44, 700-88	
	Самара	Средневолжская газовая компания	(846) 310-20-67, 8-800-500-24-30	
	Самара	группа компаний Surgagas	(846) 266 3-777, 202-12-00	
	Самара	СМП-М	(846) 247-67-08	
	Самара	ИП Станевич В. Н.	(8464) 33-07-18	
Саратовская область	Чапаевск	ИП Шацова И.М.	8-927-205-45-63, 8-917-107-85-60	
	Челно-Вершины	ИП Семенов Н.А.	8-927-017-36-56, 8-960-824-80-27	
	Балаково	СТРОИМАШСЕРВИС-С	(8453) 68-64-94, 8-927-164-95-69	
	Саратов	Газовик	(8452) 740-760	
	Саратов, Энгельс	Эксплуатационное рем.-монтаж. управление	(8453) 75-04-07	
	Саратов	Автомат-Монтаж	(8452) 208-504, 251-911, 8-937-225-19-11	
Свердловская область	Саратов	Тепло-Газ	(8452) 431-495	
	Саратов	СЦ Градус +	(8452) 58-25-30, 8-902-044-95-96	
	Энгельс	Стройтехмонтаж	(8453)52-82-82, 52-82-80	
	Артемовский	ГазСпецСтройСервис	(34363) 2-55-03, 2-56-94, 8-922-178-37-78, 8-922-204-52-53	
	Асбест	ФОМЭК ПЛЮС	(34365) 2-66-13, 8-900-632-44-41	
	Березовский	Газтеплоснаб	8-922-212-65-23, 8-922-100-71-59	
	Ирбит	Котельный центр	8-982-600-90-60	
	Верхняя Пышма	ЭКВО ИНЖИНИРИНГ	(34368) 7-90-30, 8-982-640-58-07	
	Красноуральск	ИП Иглин А.Н.	(34394) 2-47-49	
	Каменск Уральск	ИП Шадуров С.А.	8-950-547-10-15, (3439) 37-02-03	
Смоленская область	Екатеринбург	Альфатан	(343) 328-33-28, 361-11-77, 361-88-88	
	Екатеринбург	СвердловскМехрегионГ	(343) 227-65-95	
	Нижний Тагил	Стройгазсервис	(3435) 37-91-37, 43-58-57	
	Первоуральск	КМ-ПРОФ	8-909-702-58-22	
	Первоуральск	КПД	(3439) 291-291	
	Ревда	ИП Максусова Н.В.	(34397)03-04-34, 8-922-129-66-57	
	Ревд	СЦ Центр	(834364) 3-15-77	
	Сысерть	ИП Басушкин В.В.	(3404) 6-15-20, 8-922-60-48-102, 8-800-7000-442	
	Гагарин	ИП Руденок Галина Ивановна	8-905-695-52-00	
	Смоленск	ИП Друзев Александр Владимирович	(4812) 56-82-65, 56-82-64, 8-951-706-83-06	
Ставропольский край	Смоленск	СЦ Дункан	(4812) 35-09-09	
	Арзгир	СтавАкВА Терм	(8652) 7-233-98, 8-962-409-22-82	
	Буденновск	ИП Карабеник В.Ю.	8-962-420-48-08	
	Домжар	ИП Еремеев Д.И.	(8652) 312-20	
	Ессентукская	ИП Шахбазов В.О.	(87961) 5-27-27, 8-928-374-47-47, 8-928-337-41-29	
	Зеленокумск	Зеленокумскрайгаз	(86552) 6-70-26, 6-76-75	
	Кочубеевская	Кочубеевскрайгаз	(86550) 3-82-51, 2-00-82	
	Кочубеевская	Стальтепложар	8-928-936-38-89	
	Краснодарский край	ИП Любимова В.П.	8-928-324-41-98	
	Минеральные Воды	ИП Басистый П.В.	8-928-283-54-83, 8-928-262-48-27	
Тамбовская область	Минеральные Воды	ИП Савченко В.Б.	8-928-267-91-69	
	Минеральные Воды	ИП Свидин Н.А.	8-928-936-60-36	
	Невинномысск	Центр отопления и водоснабжения	(86554) 7-10-89, 8-928-820-31-37	
	Новопапавловск	Новопапавловскрайгаз	(87938) 432-66	
	Ставрополь	Теплоклимат	(8652) 43-18-33, 8-918-777-27-72	
	Ставрополь	Тепло-Опт	(865) 01 24-66-09	
	Моршанск	ИП Шамочкин Ю.Е.	(47533) 4-12-78, 8-910-654-17-35	
	Котовск	БП-ЭНЕРГОСЕРВИС	8-953-707-14-80, 8-915-87-39-79-4	
	Тамбов	БП-ЭНЕРГОСЕРВИС	8-953-707-14-80, 8-915-87-39-79-4	
	Тверская область	Тверь	ИП Крамхальников О.А.	(4622) 77-35-96, 77-35-85, 77-35-88
Тульская область	Алексин	ИП Иващенко З.П.	8-980-720-51-71	
	Новомосковский	Прометей	(48762) 2-74-96, 8-953-427-02-14, 8-910-949-30-88	
	Тула	Теплосервис	(4872) 700-112, 700-113, 8-910-942-74-82	
	Тула	Центргазсервис	(4872) 70-28-40	
	Берёзово	Берёзовогаз	(34674) 2-16-99, 2-15-84, 2-21-82	
	Томень	Томеньгазсервис	(3452) 58-04-04, 73-53-65	
	Томень	ИП Сабанцева Л.А. Котельщики	(3452) 58-94-86, 8-909-736-95-86	
	Ишим	ОСК Газовик	(3455) 116-82-40, 2-60-51	
	Ишим	ИП Мамонтова А.А.	8-902-815-19-90, (3455) 12-62-42	
	Ишим	ТЕПЛОТЕХНИК	(3455) 1555-82, 8-912-393-20-20	
Тюменская область	п.г.т. Приобье	ИП Рыбечкий Н.Н.	8-922-788-21-12	
	Тобольск	Тобольсксервискомплект	8-922-475-16-42	
	Нефтеюганск	Нефтеюганскгаз	(3463) 27-69-04, 27-73-04, 27-57-14	
	Заводокувск	ИП Богданов А.В.	(34542) 6-79-11, 8-904-888-63-29, 8-952-677-91-26	
	Заводокувск	ИП Усачев Н.Г.	8-950-493-83-15	
	Воткинск	ИП Яичкина Н.А.	(34145) 3-14-76, 8-912-469-09-54	
	Глазов	ИП Анисимов А.В.	8-919-907-80-77	
	Завьялово	ИП Овчинников Д.В.	(3412) 62-00-85, 906-220, 8-909-715-04-50	
	Ижевск	ИП Туранов А.С.	(3412) 1568-558, 8-919-916-95-58, 8-912-007-30-00	
	Ижевск	Строй Инвест	(3412) 90-72-75, 8-909-060-72-75	
Удмуртская республика	Ижевск	Центргазсервис	(3412) 569-781, 555-516	
	Можга	ИП Газизатов Рафаэль Шакурович	8-927-470-16-81, 8-912-011-89-49	
	Сарапул	ИП Самарина Н.А.	8-904-248-90-83, 8-912-854-14-57	
	Вешкайма	ИП Гаврилов Василий Иванович	8-908-483-01-92	
	Димитровград	Единая Служба Монтажа	8-908-358-55-11	
	Димитровград	Инженерно-сервисный центр	8-927-633-73-37	
	Ульяновская область	Димитровград	ЭНЕРГО ПАРТНЕР	8(84235)4 - 02 - 14
	Сабакеево	ЭНЕРГО ПАРТНЕР	8(84235)4 - 02 - 14	
	Ульяновск	Котельщик	8-927-270-74-36, 8-927-834-51-50, (8422) 36-03-04	
	Ульяновск	Инженерно-сервисный центр	8-927-270-82-66	
Челябинская область	Ульяновск	Единая Служба Монтажа	(8422) 116-82-91	
	Челябинск	Современный Сервис	(8422) 73-29-19, 73-44-22	
	Челябинск	РСТ - Теплотехника	(351) 77-55-343, 777-53-97, 8-952-511-50-78, 8-908-043-13-95	
	Челябинск	Газсервис	(351) 223-43-37, (351) 217-28-29	
	Копейск	Газпром газораспред. Челябинск	(35139) 7-29-00	
	Магнитогорск	ИП Арепина Г.Ю.	8-908-588-71-28, (3519) 20-30-90, 58-59-00	
	Миасс	АстанаГаз	8-908-379-33-18	
	Ожноуральск	АНГАРА	8-951-432-33-33, 8-963-079-66-66, (35134) 4-37-00	
	Аргун	ИП Магомалова М.И.	8-928-890-86-42	
	Грозный	Газстроймонтаж	8-928-641-54-07, 8-928-787-61-15	
Чеченская республика	Грозный	Отопление 21 Века	8-928-788-79-35	
	Грозный	ИП Тархова А.Ш.	8-964-073-88-95	
	Гудермес	ИП Дибиров Муса	8-928-503-42-66, 8-928-879-03-04	
	Курчалой	ИП Дибиров Муса	8-928-503-42-66, 8-928-879-03-05	
	Ножай-Юрт	ИП Дибиров Муса	8-928-503-42-66, 8-928-879-03-06	
	с. Беркат-Юрт	ИП Азиев Д. М.	8-962-665-21-27, 8-938-889-96-60	
	ст. Наурская	ИП Дибиров Муса	8-928-503-42-66, 8-928-879-03-07	
	ст. Шелковская	ИП Дибиров Муса	8-928-503-42-66, 8-928-879-03-08	
	Углы	Отопительная волновая техника	8-920-131-01-36	
	Ярославль	Полимастер-С	(4852) 92-13-95	

**ООО «ЛЕМАКС»**  
347913, Россия, г. Таганрог,  
Николаевское шоссе, 10В  
тел. +7 (8634) 312-345

**lemax-kotel.ru**  
**8-800-2008-078**  
горячая линия